

規格

型號	AD-E103TW	
電源	交流110V 60Hz	
耗電量	600W	
電源線長度	1.8m	
重量	主機 (含氣墊)	
	2.8kg	
尺寸	主機	寬275mm×長156mm×高329mm
	氣墊	縱1,800mm×橫1,200mm
配件	氣墊：1塊	
安全裝置	自動復位式溫感控制、馬達熱熔保險絲 溫度保險絲 (加熱器電路用：133°C工作、所有電路用：121°C工作)	
乾燥容量	棉被乾燥時：棉被2條 (墊被、蓋被各1條)	
計時器和運轉時間	電動式計時器 約120分鐘	

消耗配件

※消耗配件請在附近的三菱電機產品經銷店購買。

氣墊(大尺寸烘被氣墊)

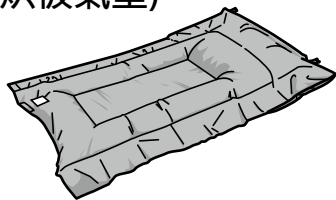

銀奈米除菌濾網

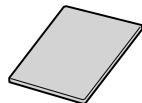

三菱電機烘被機 家用

使用說明書

型號

AD-E103TW

<特長>

●大尺寸烘被氣墊

- ☆單人棉被和雙人棉被均可高效乾燥。
- ☆可以乾燥棉被・枕頭、小件衣物和加熱腳部棉被，1枚氣墊3種用法。

●銀奈米除菌濾網

- 可以抑制蟻蟲屍體、糞便或花粉中所含過敏性物質的發生。

●一體成型烘鞋軟管

- 也可乾燥鞋子與雨靴。

目錄

	頁
必須遵守的安全事項	2
為防止故障及損壞必須遵守的事項	3
各部分的名稱和功能	4
●主機、配件	
●操作部	
須知事項	6
●氣墊的充氣方法	
●棉、羊毛、羽絨以外的棉被	
●乾燥枕頭和棉被時	
●兒童棉被	
●地板潮濕時	
●在床上進行乾燥時	
乾燥棉被、枕頭	7
睡覺前加熱腳部棉被	8
除蟻	9
乾燥小件洗滌物	10
乾燥鞋子、雨靴	11
收納 (氣墊的折疊方法)	11

清潔保養	12
可能是故障?	13
規格	封底
消耗配件	封底



- 請仔細閱讀本“使用說明書”，然後正確安全地使用本產品。
- 請確認“購買日期 / 銷售商店名稱”等記錄後，從銷售商店領取保證書。
- 請妥善保管“使用說明書”和“保證書”。

家電品顧客服務中心專線

0800-55-30-30

<http://www.MitsubishiElectric.com.tw>

本產品設計僅供台灣地區使用，並不適用其他地區。於台灣以外的其他地區，恕不提供維修服務。

敬告愛用者：

為保障您的權益，請將隨貨內附之保證書，填妥資料並加蓋經銷商店章。

並請妥為保存，以便能於保障期內享受免費之售後服務，謝謝！

有關售後服務相關查詢資訊，請詳閱隨貨內附之保證書。

製造廠商：三菱電機ホーム機器株式会社

製造地址：日本国埼玉県深谷市小前田1728-1

台灣三菱電機網址：<http://www.MitsubishiElectric.com.tw>

台灣三菱電機股份有限公司

台北市中山北路六段 88 號 11 樓

(02)2835-3030

ZT913Z426H01

使用之前

使用方法

現象

必須遵守的安全事項

■為防止對使用者及他人造成危害、對財產造成損失，以下為您說明必須遵守的安全事項。
 ■按以下分類說明使用不當時會發生的危險及其程度。

警告 使用不當時，可能導致死亡或重傷的情況。

注意 使用不當時，導致輕傷或房屋、財產等損失的情況。

警告

-  烘被機運轉過程中或運轉剛結束時，禁止進入棉被中（也不可放入寵物）會導致燙傷。
-  禁止讓小孩子單獨使用，以及放置在幼童可以構到的地方會導致觸電、燙傷。
-  禁止堵住進氣口或出風口、放入金屬物體等異物會導致觸電及異常發熱造成的起火。
-  禁止乾燥附著了油類的衣服（附著了食用油、機油、乾洗油、汽油、揮發油、稀釋劑等的衣服等）會導致自燃及起火。
-  禁止拆卸、維修和改造會導致火災、觸電或受傷。如需維修，請與您所購買的銷售商店聯繫。
-  禁止澆水、浸入水中會導致觸電、短路。
-  禁止在室外或濕氣重的澡盆或淋浴室中使用會導致觸電及由漏電引起的火災。
-  禁止損壞電源線
 （禁止損壞、強行彎曲、拉伸、捆扎、擰扭、放置重物、夾入和加工）
 破損後會導致火災、觸電。

-  禁止使用損壞的電源插頭或電源線、插接不緊的插座會導致觸電、短路、起火。
-  禁止使用濕手拔插電源插頭會導致觸電、短路、起火。
-  使用交流110V的插座會導致觸電、短路、火災。
-  將電源插頭確實插到插座的底部如未完全插到底部，可能導致觸電或因為發熱引起起火。
-  定期用乾布擦除電源插頭上的灰塵如積有灰塵，可能因為濕氣等導致絕緣不良，發生火災。
-  清潔時拔下電源插頭會導致觸電。
-  出現異常情況或發生故障時，立即停止使用
 - 即使接通電源，有時也會不運轉。
 - 活動電源線時，烘被機一會兒通電，一會兒斷電。
 - 運轉過程中發出異常的聲音或震動。
 - 烘被機機箱變形、異常發熱。
 - 有其他異常。
 會導致火災、觸電或受傷。若電源線損壞時，必須由製造廠商或其服務處或具有相關資格的人員加以更換以避免危險。請立即關閉開關，拔下電源插頭，與銷售商店聯繫。

圖形符號的含義如下。〈正文中〉

 禁止	 禁止拆卸	 禁止在澡盆、淋浴室內使用	 遵守指示	 注意高溫（主機顯示）
 禁止濕手	 禁止沾水	 拔下電源插頭	 注意起火（氣墊顯示）	

注意

-  不可與電熱毯或腳爐等其他加熱器同時使用會導致火災。
-  禁止將主機放入棉被中會導致火災。
-  禁止在拆掉過濾網的狀態下使烘被機運轉會導致火災。
-  禁止靠近可燃性物體使用（汽油、揮發油、稀釋劑等）會導致火災。
-  禁止提著軟管或蓋子拎起機器落下時會導致受傷或損壞地板。
-  禁止乾燥滴水的洗滌物品會導致觸電。
-  握好電源插頭再拔下拉扯電源線時，會導致損壞並造成觸電或短路。
-  使用結束後，拔下電源插頭會導致受傷或燙傷、因為絕緣老化引起的觸電及由漏電引起的火災。

為防止故障及損壞必須遵守的事項

該烘被機為家用商品。禁止將烘被機用於棉被的乾燥、配件使用目的之外的用途或商用。

- 禁止在軟管收起的狀態下使烘被機運轉
- 禁止用力拉扯軟管
- 禁止在暖氣機附近使用
- 禁止噴殺蟲劑或除臭劑等
- 烘被機運轉過程中禁止觸摸軟管
- 禁止在鋪著防水布的狀態下使用
- 禁止垂直豎放擋住出風口
 擋住出風口會導致“氣墊不膨脹、棉被不暖和、安全裝置啟動後不工作”等情況。
- 禁止將主機放平使用
 擋住進氣口會導致“安全裝置啟動後不工作”或故障。

各部分的名稱和功能

主機

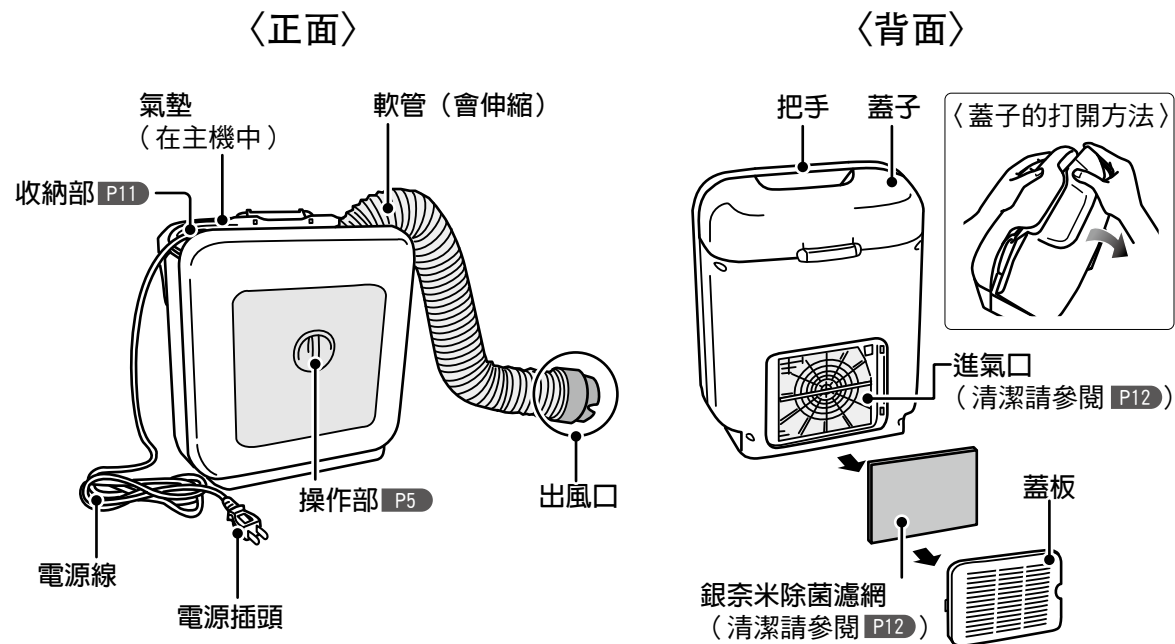

操作部

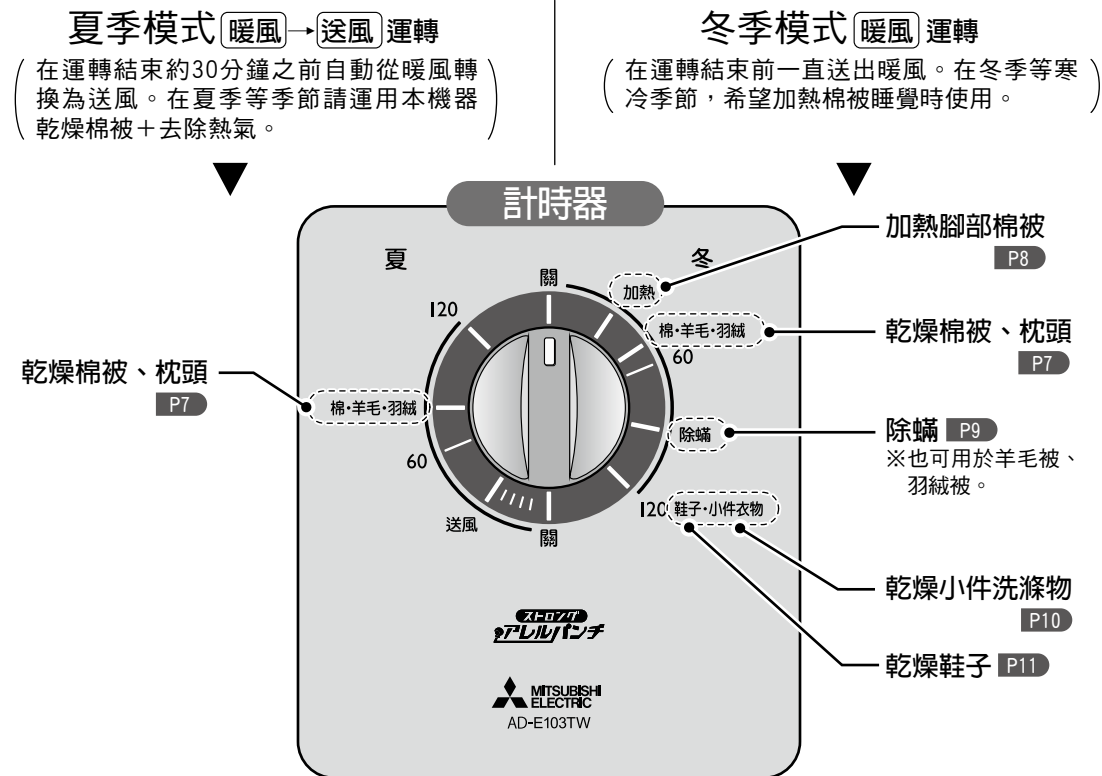

配件

氣墊(大尺寸烘被氣墊) 1塊
 (在主機中)

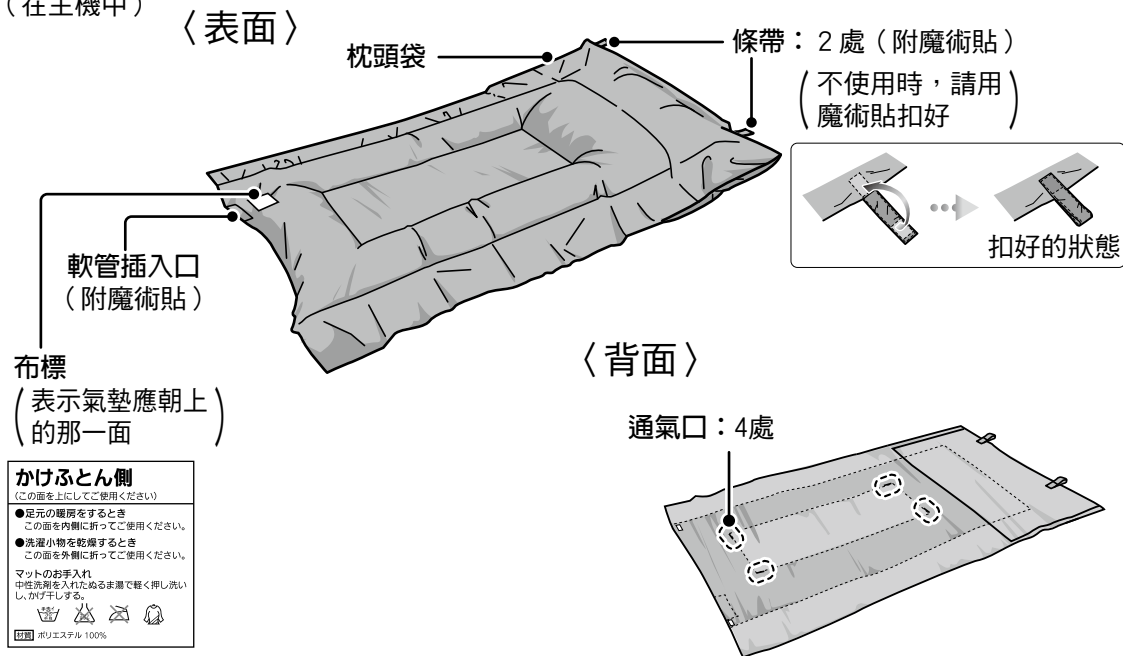

調節計時器時

請按如下方式進行。由於計時器的特性原因，無法正常作用。

- 在冬季模式下使用時，請將計時器先調回冬季模式的“關”後再進行調節。
- 在夏季模式下使用時，請將計時器先調回夏季模式的“關”後再進行調節。
- 使用“加熱”或“送風”時，請將計時器先旋轉至“60”後再進行調節。

● 請勿調到下面的箭頭之間。

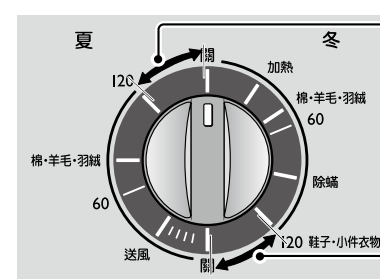

運轉時間

- 只要在“關”～“120”之間位置，都能夠進行設定。

須知事項

以下說明使用該烘被機之前的須知事項。

氣墊的充氣方法

■ 部份會有暖風通過並膨脹。
➡ 為暖風通過的方向。

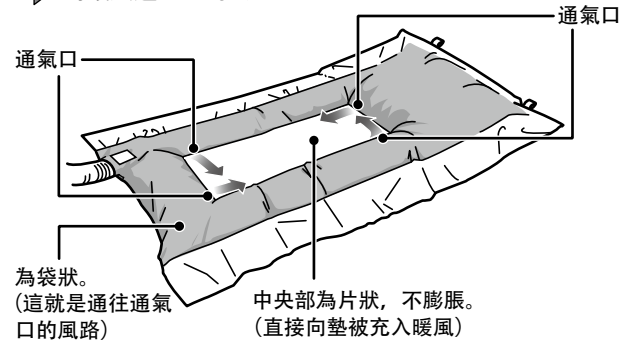

棉、羊毛、羽絨以外的棉被

- 本機會吹出約60°C (室溫30°C) 的暖風。請確認材料的耐熱溫度。
- 由於機能型寢具 (低反發材料等) 會因為溫度條件而損壞功能，所以請向寢具廠家進行確認。

乾燥枕頭和棉被時

乾燥的過程中，要調換枕頭的正反面。此時，通過調換氣墊的頭側和腳側，乾燥效果更好。

兒童棉被

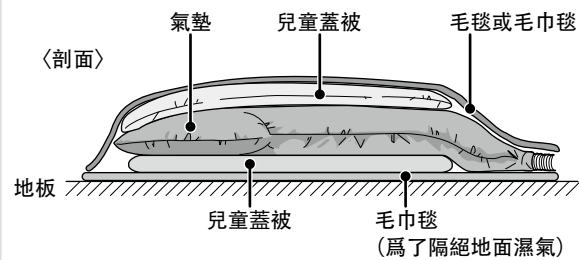

使用於比氣墊小的兒童棉被時，請蓋上大的毛毯或毛巾毯，使其完全覆蓋氣墊。
(將暖風完全密閉封於其中，乾燥效果較好。)

地板潮濕時

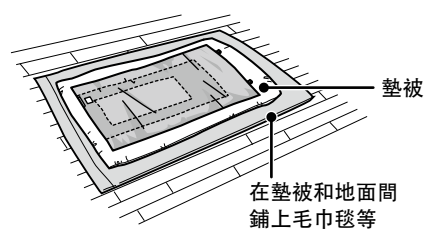

在下述情況中，由於烘被機運轉過程中地面有可能潮濕，所以請在墊被和地面之間鋪上毛巾毯等。

→烘被機運轉結束後，請拿掉毛巾毯。

- 地面為地板或膠墊等材料時
- 高濕度的梅雨季節或冬季等
- 濕氣重的棉被 (長時間未使用的棉被)

在床上進行乾燥時

軟管無法構到時，放置在穩定性好的檯面上。

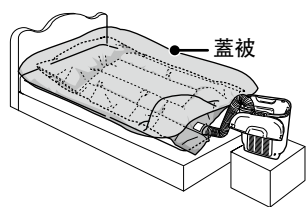

提醒

- 棉被由於尿床、下雨、被飲料等潑灑等原因弄濕時，無法完全乾燥。
- 烘被機運轉過程中，有時會用調溫裝置 (溫度控制裝置) 間歇進行送風運轉。另外，調溫裝置工作時會發出“喀嚓”的聲音。這並非異常。 P13
- 強行打開蓋子，可能會造成脫落或損壞。

脫落時 P13



注意

- 由於棉被中的濕氣會被釋放在室內，請經常保持房間通風。
- 進氣口請與牆壁等保持15cm以上的距離。
- 為防止地面 (榻榻米等) 發霉，請不要將墊被一直鋪在同一個地方。

乾燥棉被、枕頭

使用附帶的氣墊，可以乾燥棉、羊毛和羽絨被、雙人被。
經常乾燥棉被，可防止蟻蟲的繁殖。乾燥枕頭的同時可以除蟻。

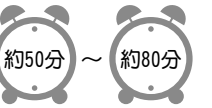

1 打開蓋子，將電源線和氣墊取出



2 將氣墊展開放置於床鋪上，並蓋上棉被

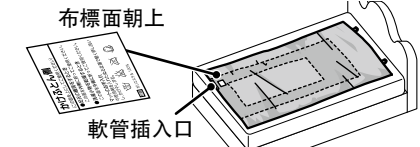

3 將枕頭放入枕頭袋中



注意

在放入枕頭的狀態下，請勿抬起氣墊。
→會導致氣墊損壞。

4 在氣墊中插入軟管

- ① 在氣墊中插入軟管
- ② 使軟管靠近端部
- ③ 扣好魔術貼
- ④ 儘量使主機遠離棉被

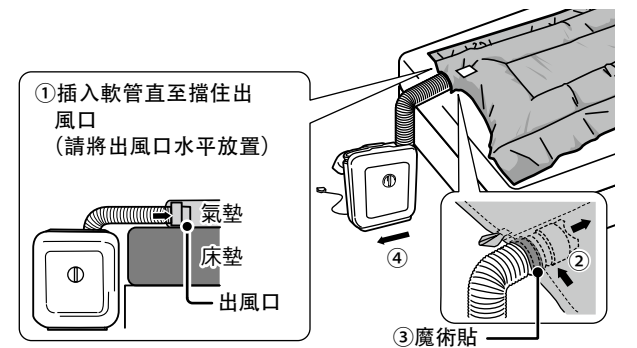

注意

請勿堵住出風口。 P3

5 蓋上蓋被，插入電源插頭

不擠壓、彎折氣墊
→有時導致棉被難以乾燥，安全裝置會啟動。

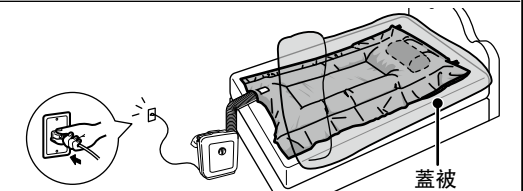

6 將計時器調至“棉、羊毛、羽絨”

請根據季節分開使用。 P5

- 冬季模式 (暖風：約50分鐘)
- 夏季模式 (暖風：約50分鐘+送風：約30分鐘)

因棉被的重量導致氣墊難以膨脹時，請在烘被機運轉開始後的幾秒鐘，將棉被稍微掀起，以便充氣。

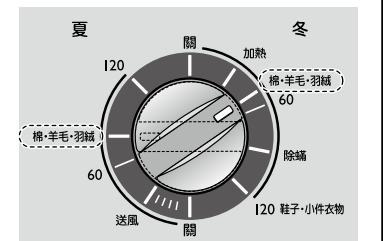

7 烘被機工作結束後拔下電源插頭



警告

烘被機運轉過程中或運轉剛結束時，禁止進入棉被中 (也不可放入寵物) →導致燙傷。

睡覺前加熱腳部棉被

使用氣墊，可在睡覺前預先加熱腳部棉被。
烘被機運轉時間約為30分鐘。



1 將氣墊對折

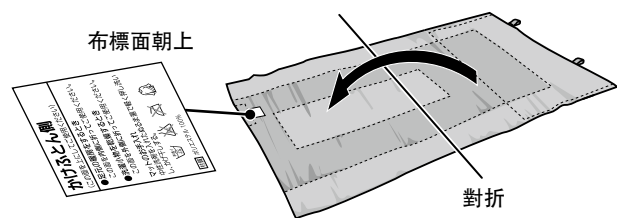

2 使軟管插入口在下方，鋪於床鋪上

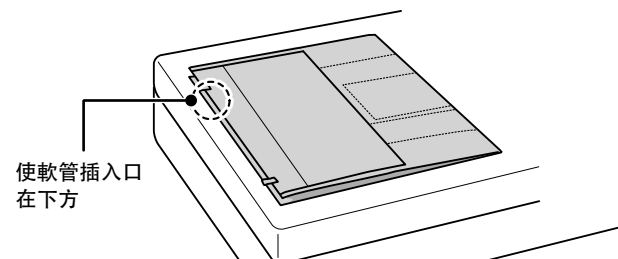

3 插入軟管，蓋上蓋被，插入電源插頭

- ① 將軟管插入軟管插入口，扣好魔術貼
- ② 儘量使主機遠離棉被

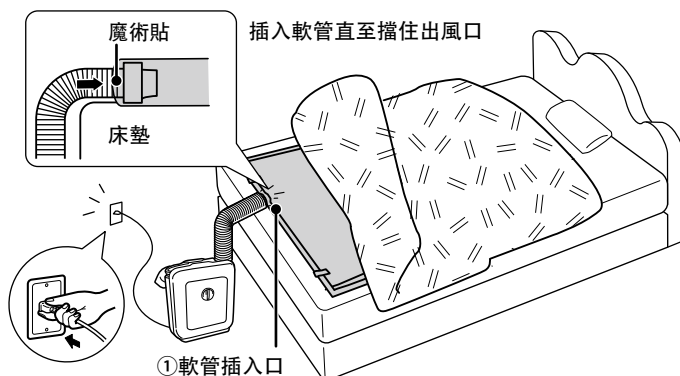

4 將計時器調至“加熱”

調節計時器時——

- 請先將計時器旋轉至“60”後再進行設定。
- 烘被機工作時間約為30分鐘，室溫較低時請延長時間。

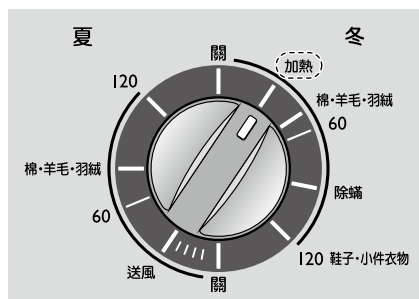

5 烘被機運轉結束後，拔下電源插頭



警告

烘被機運轉過程中或運轉剛結束時，禁止進入棉被中（也不可放入寵物）→ 導致燙傷。

除蟎

烘被機運轉時間為單面約90分鐘，雙面約180分鐘。
請預先準備較輕的棉被或毛毯。



除蟎功能——

- 蟎蟲在乾燥狀態下活動能力弱，所以請經常乾燥棉被。 P7 可防止蟎蟲的繁殖。
- 暖風難以抵達的地方或冬季室溫較低時，有時不能充分地除蟎。

1 將要除蟎的棉被套入氣墊

- ① 按棉被→要除蟎的棉被→氣墊的順序鋪

※ 鋪氣墊時，要與需要除蟎的棉被端部錯開約15cm

- ② 將軟管插入軟管插入口，扣好魔術貼
- ③ 儘量使主機遠離棉被
- ④ 將需要除蟎的棉被套入氣墊，折起超出範圍的氣墊部分

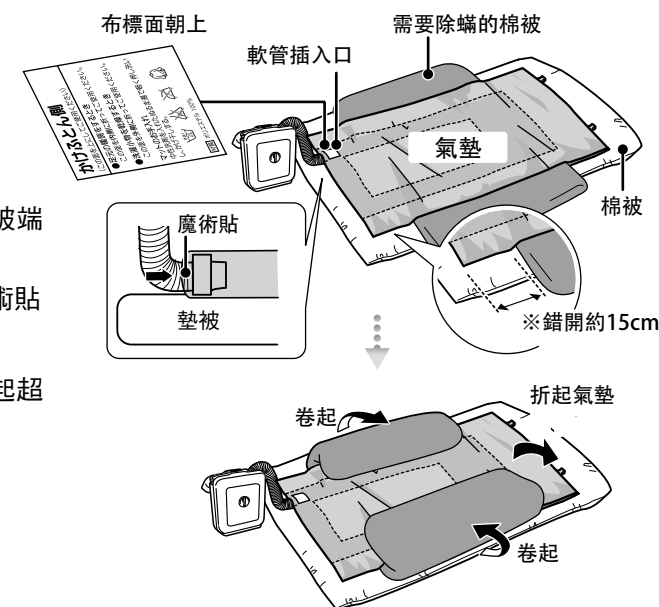

2 蓋上棉被，插入電源插頭

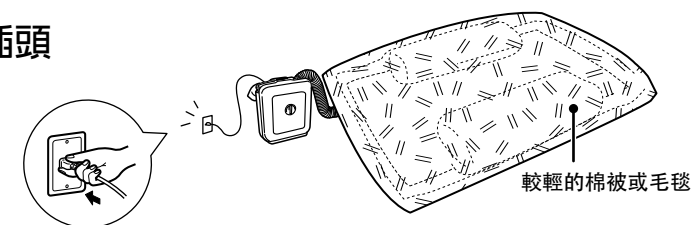

3 將計時器調至“除蟎”

一面結束後——

4 將需要除蟎的棉被翻過來，重複1~3步

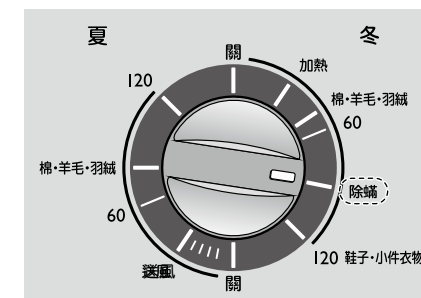

5 結束，拔下電源插頭並清理棉被

除蟎之後……

- 蟎蟲的屍體和糞便會導致過敏性疾病，請用吸塵器去除。

乾燥小件洗滌物

使用氣墊可以乾燥小件洗滌物。
烘被機運轉時間約為120分鐘。



1 插入軟管

插入軟管直至擋住出風口，
扣好扣件部份

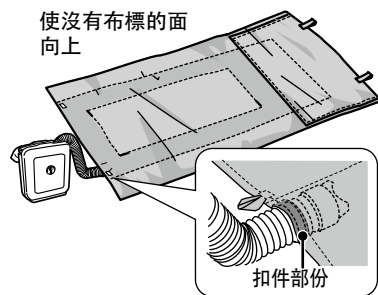

烘乾標準

<乾燥衣物的舉例>

- T恤2件
- 手巾3塊
- 內褲4條
- 襪子4雙

這個組合約120分鐘
這是已脫水5分鐘，在室溫20°C、濕度60~80%的條件下乾燥的時間。

2 在氣墊上擺放經過脫水的小件洗滌物，對折後扣好魔術貼（2處）

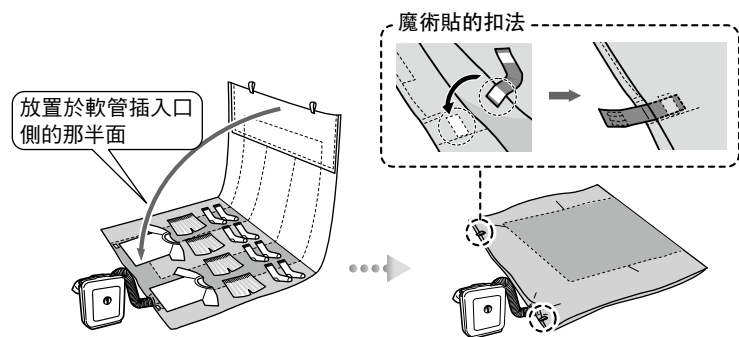

衣物乾燥的訣竅

使用脫水機充分脫水，拉平皺折

注意

- 對於不耐熱、容易收縮的棉、麻面料、針織類等，請擺放在遠離軟管插入口的位置。
- 請勿乾燥容易掉色的物品
→ 會導致染色。

3 將洗好的輕薄小件衣物擺放在氣墊上，插入電源插頭

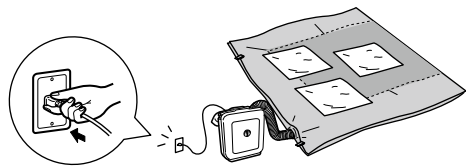

4 將計時器調至“鞋子、小件衣物”

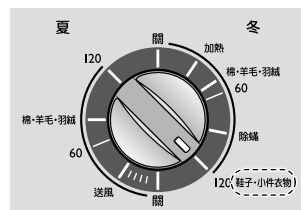

乾燥速度慢時

- 根據不同的脫水方法和室溫、濕度及衣物的材質，乾燥時間會發生變化。有濕氣時，請再乾燥一遍。
- 洗滌物的折疊部份和與地面接觸的那面，有時不容易乾燥。請乾燥時不斷改變折疊方法或擺放位置等。

5 烘被機運轉結束後，拔下電源插頭取出衣物

乾燥鞋子、雨靴

烘被機運轉時間約為120分鐘。



1 設置出風口和鞋子、雨靴

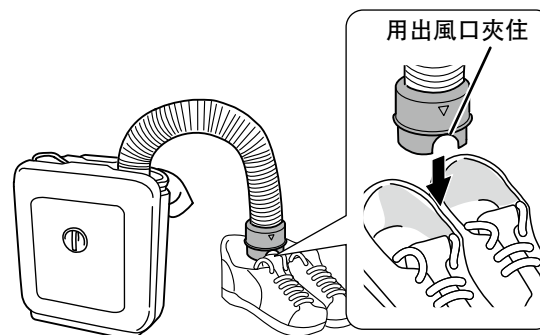

儘快乾燥的訣竅

- 潮濕的鞋子、雨靴，用乾布擦掉水分後再乾燥
- 鬆開運動鞋上鞋帶的結，並放入鞋子內側

2 插入電源插頭，將計時器調至“鞋子、小件衣物”

烘乾標準

- 運動鞋約120分鐘
 - 雨靴約60分鐘
- 在室溫20°C、濕度60~80%的條件下烘乾的時間。

注意

- 根據不同的鞋子、雨靴的潮濕程度及種類、材質、室溫和濕度，乾燥時間會發生變化。有濕氣時，請反覆烘乾。
- 皮革、人造皮革和塑料製的鞋子、雨靴接觸暖風後，有可能會變形、變色。請務必將計時器調至“送風”。

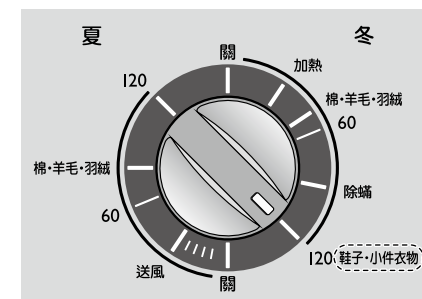

3 烘被機運轉結束後，拔下電源插頭

收納

氣墊在裝有軟管的狀態下也能夠收納。

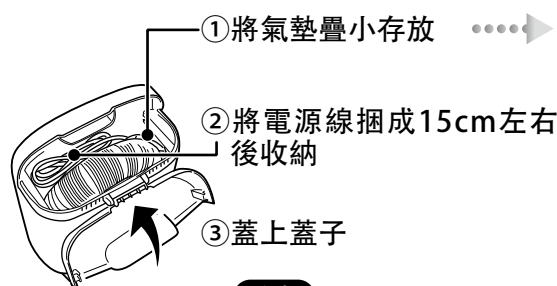

注意

請在收起電源線之後蓋上蓋子。

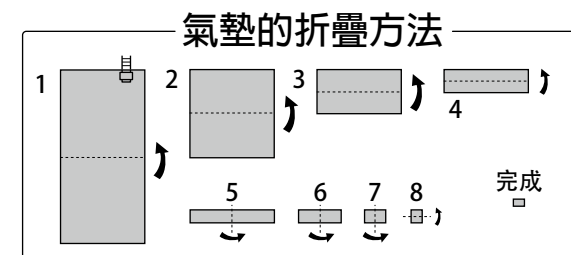

清潔保養

過濾網

清理

如果過濾網堵塞，或在有髒污的狀態下繼續使用，將難以烘乾，並會引起故障，所以請用吸塵器吸掉蓋板及過濾網上的灰塵。

- 髒污較少時
(以每月1次為標準)



- 髒污明顯時

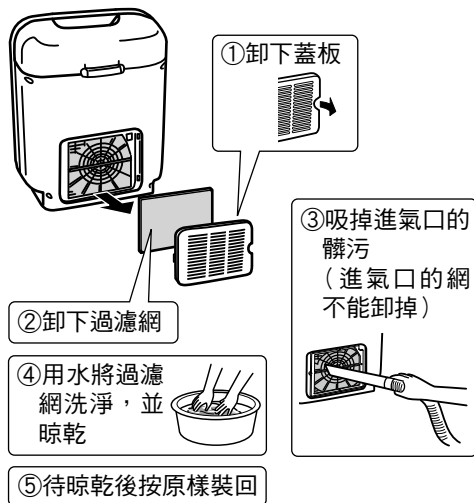

- 過濾網的更換

過濾網為消耗配件。
→當出現破損、破洞時，請更換。封底

注意

- 請務必安裝過濾網
→在卸掉過濾網的狀態下運轉會引起故障。
- 請勿使用洗滌劑、漂白劑。
- 請勿使用暖氣設備、吹風機等進行乾燥。



警告

清潔時拔下電源插頭
→導致觸電。

主機、配件

主機

將含有中性洗滌劑的布用力擰乾後擦拭



注意

請勿使用酒精、稀釋劑和汽油等進行擦拭。
→導致變色及變質。

氣墊 (大約半年1次)

清潔的程度根據不同的使用狀況而不同。
發生靜電時，也請清潔。

①在溫水中倒入中性洗滌劑，輕輕洗淨。



- ②充分漂洗直至洗滌劑清洗乾淨
- ③為防止靜電，加入柔順劑洗滌
- ④晾乾



注意

氣墊應充分曬乾後使用
→導致觸電、短路。

注意

- 為了延長使用壽命，請遵守下述事項。



- 氣墊為消耗配件。折舊後，請更換。封底

可能是故障？

※請務必將計時器調至“關”，拔掉電源插頭後再檢查。

現象	檢查部位	解決方法
<ul style="list-style-type: none"> ● 不能運轉 ● 不出風 	<ul style="list-style-type: none"> ● 電源插頭有無插牢? ● 將計時器調至“關”了嗎? 	<ul style="list-style-type: none"> ● 重新插接電源插頭 ● 調節計時器 <p>P5</p>
<ul style="list-style-type: none"> ● 不出暖風 ● 暖風有時出有時不出 	<ul style="list-style-type: none"> ● 烘被機運轉過程中，有時會用調溫裝置（溫度控制裝置）斷續進行送風運轉。另外，調溫裝置工作時會發出“喀嚓”的聲音。這並非異常。 ● 呈以下狀態了嗎? ①氣墊扭曲了嗎? ②放了多條棉被嗎? ③過濾網髒了嗎? ④堵塞進氣口了嗎? (請與牆壁等保持15cm以上的距離。) 	<ul style="list-style-type: none"> ● 請參照以下方法 ①解除氣墊的扭曲現象 ②墊被和蓋被各使用1條 ③清潔過濾網 ④去除堵塞原因 <p>P12</p>
<ul style="list-style-type: none"> ● 棉被未乾燥 ● 氣墊不膨脹 	<ul style="list-style-type: none"> ● 軟管是否在氣墊中插牢? ● 氣墊扭曲了嗎? ● 放了多條棉被嗎? ● 過濾網髒了嗎? 	<ul style="list-style-type: none"> ● 重新插入軟管 ● 解除氣墊的扭曲現象 ● 墊被和蓋被各使用1條 ● 清潔過濾網 <p>P7</p> <p>P12</p>
<ul style="list-style-type: none"> ● 小件洗滌物未乾燥 	<ul style="list-style-type: none"> ● 小件洗滌物是否過多? ● 軟管是否在氣墊中插牢? ● 是否欲乾燥較大型的洗滌物? ● 過濾網髒了嗎? 	<ul style="list-style-type: none"> ● 分成多次進行乾燥 ● 重新插入軟管 ● 本產品僅適用於乾燥小件衣物 ● 清潔過濾網 <p>P10</p> <p>P10</p> <p>P10</p> <p>P12</p>
<ul style="list-style-type: none"> ● 鞋子未乾燥 	<ul style="list-style-type: none"> ● 計時器的位置正確嗎? ● 於鞋子上的出風口位置是否正確? 	<ul style="list-style-type: none"> ● 調節計時器的位置 ● 出風口應設置於正確位置 <p>P11</p> <p>P11</p>

請檢查以上事項，如果問題仍然存在，請停止使用，務必拔下電源後與購買本產品的銷售商店或台灣三菱電機股份有限公司聯繫諮詢。

蓋子脫落時

蓋子在強行用力時可能脫落。
脫落時請按以下步驟安裝。

- 請勿強行安裝、拆卸。
會導致損壞。
- 安裝蓋子時，請注意不要夾到手指等。

